



*Omnispace*

C+P Möbelsysteme GmbH & Co. KG  
Boxbachstr. 1  
D - 35236 Breidenbach  
Info-Telefon: 01805 / 352 352  
Info-Fax: 06465 / 919 - 379  
e-Mail: [info@cpmoebel.de](mailto:info@cpmoebel.de)  
[www.cpmoebel.de](http://www.cpmoebel.de)

*Möbel für Menschen*





Beispiel zur Visualisierung des funktionalen Flächenbedarfs bei Rollladenschränken

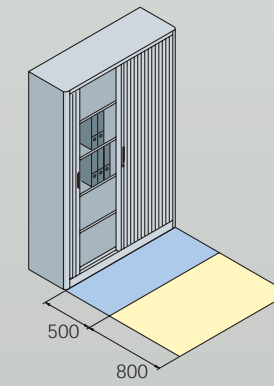

Zum Vergleich: Der Flügeltürenschränk

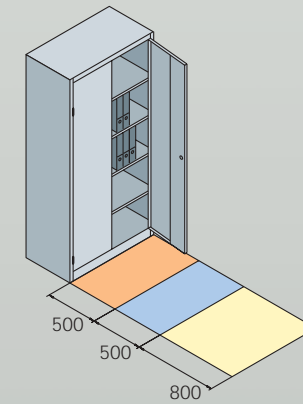

- = Funktionsfläche
- = Benutzerfläche
- = Verkehrsfläche

## Omnispace - Viel Platz bei wenig Raum

Büroraum ist teuer. Gut, wenn intelligente Schrank- und Aufbewahrungssysteme das Letzte aus der vorhandenen Fläche herausholen. Und das alles mit durchdachter Technik, exzellenter Qualität, hoher Funktionalität und attraktiver Optik. Die Rollladenschränke Omnispace sind die ideale Einrichtung für jedes Büro. Und die vielseitigen Inneneinrichtungs-Lösungen sorgen dafür, dass auch innendrin kein Platz verschwendet wird.

Omnispace Rollladenschränke benötigen keine Möbelfunktions-Fläche wie z.B. Flügeltürenschränke. Sie sparen dadurch Platz und somit Kosten. Hinzu kommt die komfortable Bedienung: Rollläden auf – und der gesamte Innenraum ist im Zugriff. Für ungestörtes und reibungsloses Arbeiten. Denn Zeit ist Geld.

Alle Typen und Größenvarianten auf einen Blick:



► Seite 16

Die leichtgängigen Rolladentüren aus recycelbarem Kunststoff verfügen über ein Hakenriegelschloss mit zwei Schlüsseln. Sie sind stabil, leichtgängig und mit einer praktischen Griffmulde ausgestattet.



Der im 15 mm-Raster höhenverstellbare Einlegeboden eignet sich sowohl für die Ordnerablage als auch zum Einhängen von Lateralheftern unter dem Boden. Er trägt 50 kg bei gleichmäßig verteilter Last.



## Büroflächen effizient nutzen – mit Omnispace

Eigentlich ist optimale und Vorschriften gerechte Flächennutzung im Büro ganz einfach: Die Büroflächen werden durch die relevanten Regelwerke vorgegeben. Das wichtigste Regelwerk für die Büroeinrichtung ist die sogenannte Flächen-DIN 4543. Sie regelt Art und Größe von Flächen am Arbeitsplatz bzw. im Büro-raum und definiert zulässige Flächenüberlagerungen.

Mit Omnispace haben Sie hier die besten Voraussetzungen, denn dieses Programm bietet im geöffneten Zustand eine ständige, ungehinderte Zugriffsmöglichkeit ohne störende (in den Raum stehende) Türen. Sie benötigen dafür keine Möbelfunktionsflächen, sondern lediglich die obligatorischen Stell-, Benutzer- und Verkehrsflächen.

**Das bedeutet für Sie:** Durch die geringere Gesamtfläche, die mit Ordnern oder Lateralheftern bestückte Rollladenschränke benötigen, können Sie

- mehr Arbeitsplätze und Stauraum auf gleicher Fläche unterbringen
- oder eine großzügiger wirkende Möblierung bei gleichem Nutzungsgrad erreichen,
- also kostbare Büroflächen effizienter nutzen!

Die Beispiele auf dieser Doppelseite verdeutlichen die Vorteile.

Hier zwei Ausschnitte aus bereits realisierten Entwürfen Flächen optimierter Büroplanung mit Rollladenschränken:

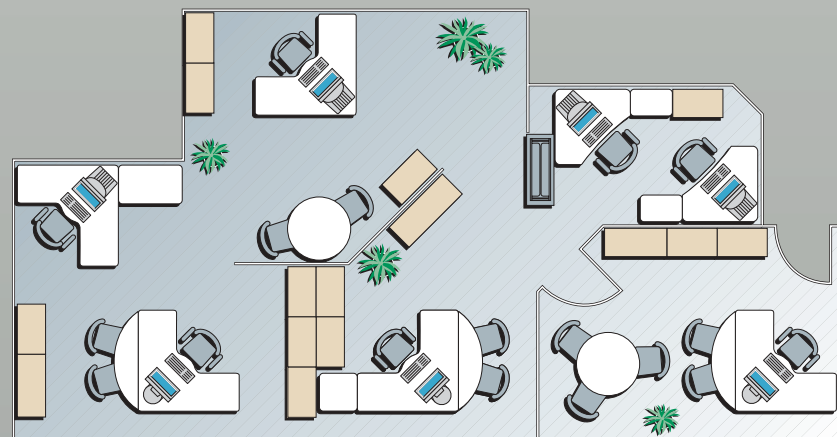
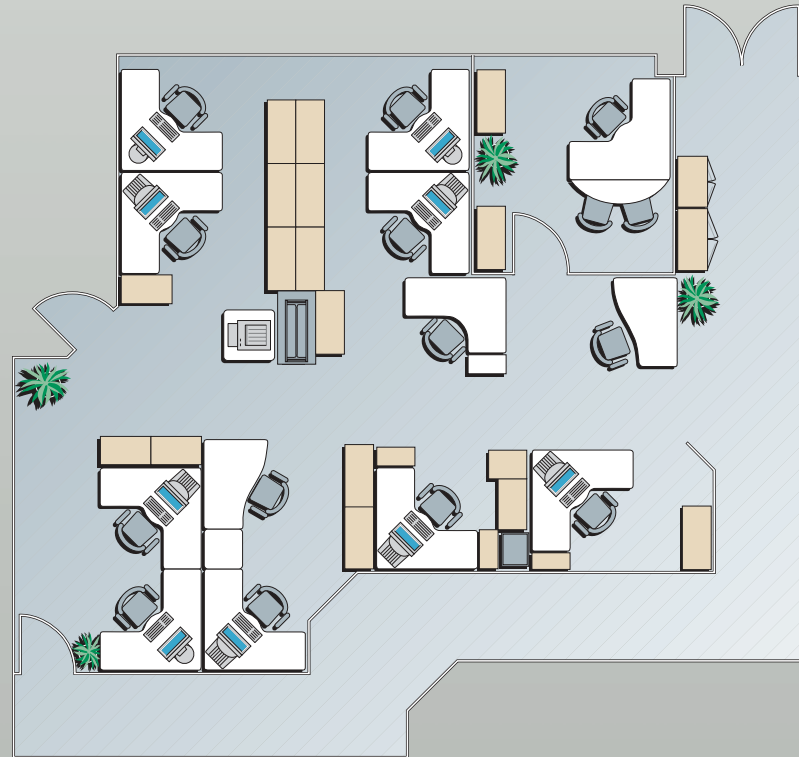

Beispiel einer Büroeinrichtung mit Flügeltüren: Durch die in den Raum stehenden Türen und die dadurch erforderliche Möbelfunktionsfläche entstehen Flächenüberlagerungen

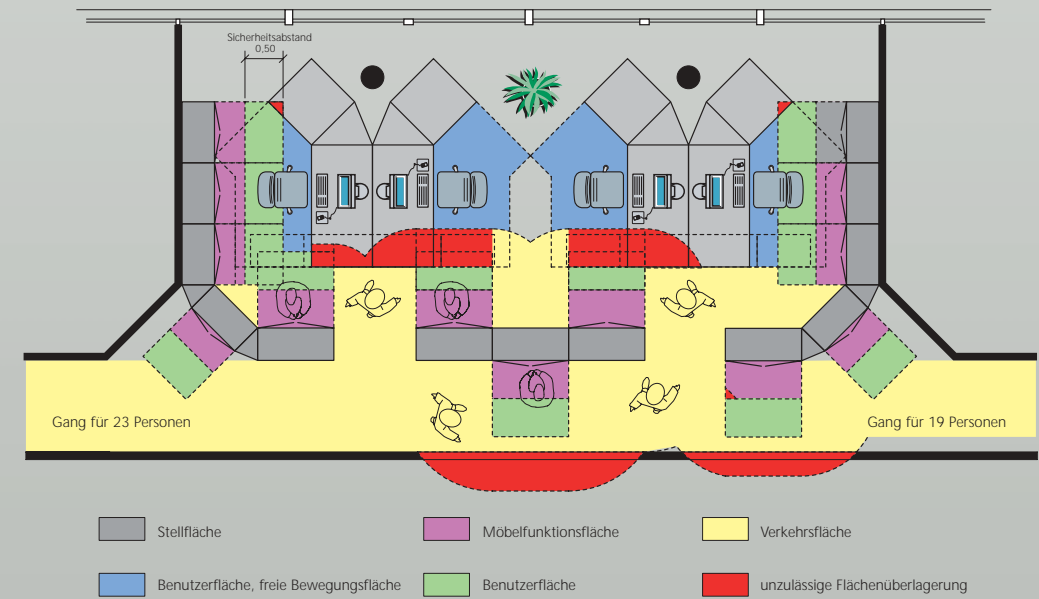

Anders mit Omnispace: Auf gleicher Fläche lassen sich die gleichen Arbeitsplätze und der gleiche Stauraum den geltenden Vorschriften entsprechend und optimal für den Anwender unterbringen!

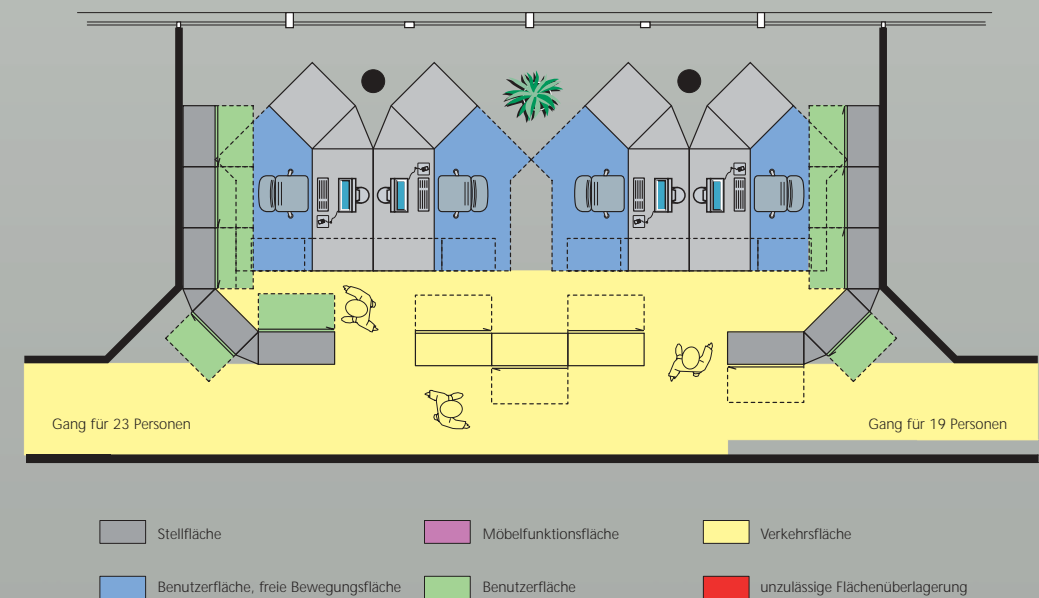

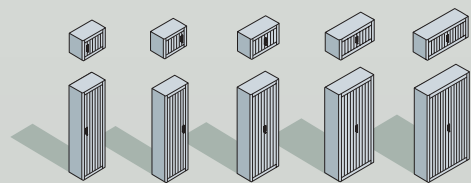

## Auf hohem Niveau

Ist der Platz zwischen Schrank und Decke nicht viel zu schade zum Verschwenken? Nutzen Sie die vorhandene Raumhöhe und sparen Sie sich den Weg ins Archiv! Denn die Omnispace-Aufsatzschränke sind ideal für alles, was Sie nicht täglich benötigen. Und weil es die Aufsatzschränke für alle Schrankbreiten gibt, können Sie grenzenlos kombinieren und erweitern. Für effizientes Einrichten aus einem Guss. Sie gewinnen Raum mit Omnispace.



Schubladenblock mit 15 Schubladen für 800 mm Schrankbreite oder 20 Schubladen für 1200 mm Schrankbreite



2

1

**1 Rollladenschrank** mit 4 verstellbaren Einlegeböden, Korpus und Rollladen weißaluminium RAL 9006  
H 1980 x B 1200 x T 420 mm  
Bestell-Nr. 3203-00

**2 Rollladen-Aufsatzschrank**  
Korpus und Rollladen weißaluminium RAL 9006  
H 450 x B 1200 x T 420 mm  
Bestell-Nr. 3263-00

Alle Typen und Größenvarianten auf einen Blick:

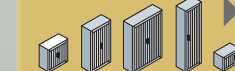

► Seite 16

Alle lieferbaren Farben und Dekore sowie Zubehör finden Sie auf den Seiten 14-15.



2

3

3

**Rollladenschrank** mit 4 verstellbaren Einlegeböden, Korpus und Rollladen weißaluminium RAL 9006  
H 1980 x B 1200 x T 420 mm  
Bestell-Nr. 3203-00

Zubehör:  
Ausziehbare Ablage,  
Bestell-Nr. 3203-871

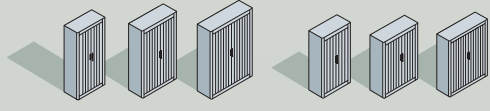

Kommunikation oder Diskretion?  
Wandaufstellung oder frei im  
Raum? Drei, vier oder fünf  
Ordnerhöhen? Mit Omnispace  
haben Sie freie Wahl!

## Auf allen Ebenen die richtige Entscheidung

- 1 Rollladenschrank** mit 3 verstellbaren Einlegeböden, Korpus und Rollladen weißaluminium RAL 9006  
H 1345 x B 1200 x T 420 mm  
Bestell-Nr. 3223-00  
**Abdeckplatte** Ahorn, Dekor 5000-04  
H 25 x B 1200 x T 420 mm  
Bestell-Nr. 3212-12
- 2 Rollladenschrank** mit 3 verstellbaren Einlegeböden, Korpus und Rollladen weißaluminium RAL 9006  
H 1660 x B 1200 x T 420 mm  
Bestell-Nr. 3213-00  
**Abdeckplatte** Ahorn, Dekor 5000-04  
H 25 x B 1200 x T 420 mm  
Bestell-Nr. 3212-12
- 3 Rollladenschrank** mit 4 verstellbaren Einlegeböden, Korpus und Rollladen weißaluminium RAL 9006  
H 1980 x B 1200 x T 420 mm  
Bestell-Nr. 3203-00
- 4 Rollladen-Aufsatzschrank**  
Korpus und Rollladen weißaluminium RAL 9006  
H 450 x B 1200 x T 420 mm  
Bestell-Nr. 3263-00

Alle lieferbaren Farben und Dekore sowie Zubehör finden Sie auf den Seiten 14-15.



**Rollladenschrank** mit 3 verstellbaren Einlegeböden, Korpus anthrazit RAL 7021, Rollladen Buche Dekor 5000-05  
H 1660 x B 1200 x T 420 mm  
Bestell-Nr. 3213-00

**Abdeckplatte** Buche, Dekor 5000-05  
H 25 x B 1200 x T 420 mm  
Bestell-Nr. 3212-12



Die melaminbeschichtete Abdeckplatte wertet die Optik noch weiter auf und bietet eine strapazierfähige Arbeitsfläche für Schranke in Theken- und Beistellhöhe.



Alle Typen und Größenvarianten auf einen Blick: ▶ Seite 16

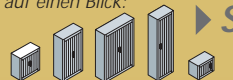

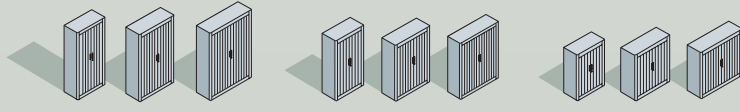

**Rollladenschrank für Lateralhefter** mit 2 verstellbaren Einlegeböden, Korpus weißaluminium RAL 9006, Rollladen Ahorn Dekor (Mehrpreis)  
H 1030 x B 1200 x T 420 mm  
Bestell-Nr. 3243-65



**Rollladenschrank für Lateralhefter** mit 3 verstellbaren Einlegeböden, Korpus und Rollladen lichtgrau RAL 7035  
H 1345 x B 1200 x T 420 mm  
Bestell-Nr. 3223-65

**Rollladenschrank für Lateralhefter** mit 4 verstellbaren Einlegeböden, Korpus anthrazit RAL 7021, Rollladen Buche Dekor (Mehrpreis)  
H 1660 x B 1200 x T 420 mm  
Bestell-Nr. 3213-65

Der im 15 mm-Raster höhenverstellbare Einlegeboden eignet sich sowohl für die Ordnerablage als auch zum Einhängen von Lateralheftern unter dem Boden. Er trägt 50 kg bei gleichmäßig verteilter Last. Die Lateralhefter der obersten Ebene können direkt im Kopfteil des Schrankes eingehängt werden!



## Unglaublich, wieviel da reinpasst!

Wer mit Lateralheftern arbeitet, weiß ihre Vorzüge zu schätzen: Sie sind ideal zur Unterbringung kleinerer Ablagemengen, es ist kein ausziehbarer Hängerahmen erforderlich und die Hefter können – je nach Ausführung – beim Befüllen und Entnehmen von Schriftgut in der Regel im Schrank verbleiben. Das Omnispace-Programm bietet die Idealmaße für zwei, drei, vier, fünf oder sechs Lateralhefter-Ebenen. Und durch die universelle Konstruktion des Fachbodens als Aufhängung für Lateralhefter bleiben Sie auch bei künftigen Nutzungsänderungen flexibel. Das heißt für Sie: Nicht nur Ordnung, sondern auch Sicherheit.

**1 Rollladenschrank für Lateralhefter** mit 5 verstellbaren Einlegeböden, Korpus und Rollladen anthrazit RAL 7021  
H 1980 x B 1200 x T 420 mm  
Bestell-Nr. 3203-65

**2 Rollladenschrank für Lateralhefter** mit 2 verstellbaren Einlegeböden, Korpus und Rollladen anthrazit RAL 7021  
H 1030 x B 1200 x T 420 mm  
Bestell-Nr. 3243-65

Alle lieferbaren Farben und Dekore sowie Zubehör finden Sie auf den Seiten 14-15.



Alle Typen und Größenvarianten auf einen Blick:

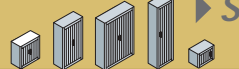

► Seite 16



Omnispace-Beistellschränke kommen Ihnen bis zu Ihrem Arbeitsplatz entgegen. Dort betätigen sie sich als praktische Unterbringer für alles, was man gerne in Schreibtischnähe haben möchte. Als freistehende Variante lockern sie die Einrichtung auf und bringen Abwechslung in den Raum. Oder sie bieten Platz für Fax, Drucker und Papier. Wie immer Sie die Beistellschränke auch einsetzen, Sie haben praktische „Ordnungshüter“ an der richtigen Stelle. Und mit der melaminbeschichteten, serienmäßigen Abdeckplatte verfügen Sie über eine zusätzliche, strapazierfähige Arbeitsfläche.

## Alles in Reichweite, alles im Griff

**1** **Rollladenschrank** mit 1 verstellbaren Einlegeboden, Korpus und Rollladen weißaluminium RAL 9006  
H 720 x B 800 x T 420 mm  
Bestell-Nr. 3251-00  
**inkl. Abdeckplatte** (Ahorn, Dekor 5000-04)

**2** **Rollladenschrank** wie 1, aber Rollladen in Ahorn Dekor, (Mehrpreis)  
Bestell-Nr. 3251-00  
**inkl. Abdeckplatte** (Ahorn, Dekor 5000-04)

**3** **Rollladenschrank** wie 1, aber Korpus und Rollladen in anthrazit RAL 7021  
Bestell-Nr. 3251-00  
**inkl. Abdeckplatte** (Buche, Dekor 5000-05)

Alle lieferbaren Farben und Dekore sowie Zubehör finden Sie auf den Seiten 14-15.



**Rollladenschrank** mit 1 verstellbaren Einlegeboden, Korpus und Rollladen lichtgrau RAL 7035  
H 720 x B 800 x T 420 mm  
Bestell-Nr. 3251-65

**inkl. Abdeckplatte** (hellgrau, Dekor 5000-00)



Alle Typen und Größenvarianten auf einen Blick: ▶ Seite 16



## Farben, Materialien und Zubehör

Sie haben die Auswahl zwischen drei Korpusfarben:

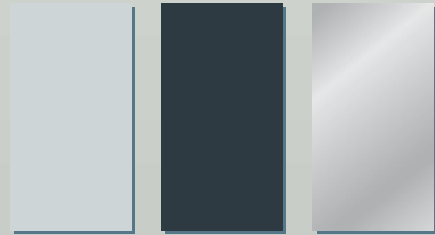

Lichtgrau  
RAL 7035    Anthrazit  
RAL 7021    Weißaluminium  
RAL 9006

Die leichtgängigen Kunststoff-Rollladenmatten bekommen Sie in fünf Dekoren:

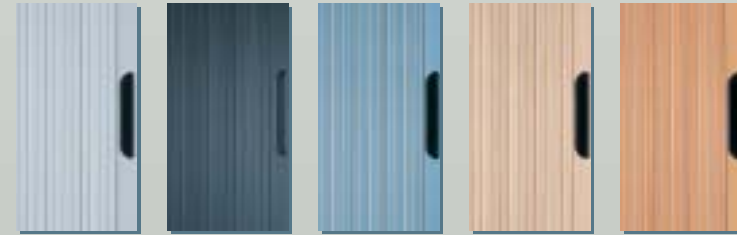

Lichtgrau    Anthrazit    Weißaluminium    Ahorn Dekor    Buche Dekor

Unsere 25 mm starken Abdeckplatten mit 3 mm Umleimer erhalten Sie in drei Dekoren:



Ahorn Dekor 5000-04

Buche Dekor 5000-05

Hellgrau Dekor 5000-00

Das Innenleben der Omnispace-Rollladentürenschränke kann durch mehrere clevere Inneneinrichtungslösungen optimal genutzt werden. Die große Abbildung zeigt die vielfältigen Möglichkeiten. Die Beschreibung des lieferbaren Zubehörs finden Sie bei den Detailabbildungen, die Bestell-Nummern auf Seite 17.



Ausziehbare Kleiderstange



Aufhängesystem für TUB l'oblique-Hefter



Pendelstangen System Elba/Leitz



Aufschiebbare Aktenstütze



Ausziehbare Ablage  
ca. 490 mm breit, z.B. für Ordner-Ablage



Schubladenblock  
mit 15 oder 20 Schubladen



Voll ausziehbarer, kugelgelagerter Hängerahmen  
mit Auszugssperre ab 2 Hängerahmen

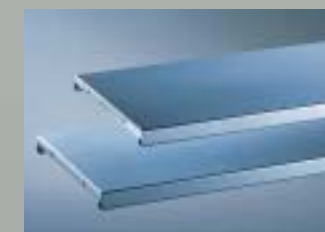

Die Einlegeböden des Omnispace-Programms sind sowohl zur Material- und Ordnerablage als auch zur Aufhängung von Lateral-Hängeheftern verwendbar!



## Alle auf einen Blick

Das Omnispace-Programm ist die Lösung für alle Ihre Einrichtungsanforderungen. Sieben Höhen- und vier Breitenmaße lassen keine Wünsche offen. In Verbindung mit den intelligenten Inneneinrichtungs-Lösungen (siehe rechts) entscheiden Sie sich in jedem Fall für ein zukunftssicheres System. Omnispace von C+P – mehr Platz mit weniger Raum.

	Schränkbreite	Rollladen links anschlagend	Rollladen rechts anschlagend	800	1000	1200	Ordnerhöhen Lateralhefter-Ebenen
		600	600				
	Schränktiefe	420	420	420	420	420	
 1980	<b>Schränkhöhe 1980 mm</b>						
	Inneneinrichtung für Ordner	3200-00L	3200-00R	3201-00	3202-00	3203-00	5 -
	Inneneinrichtung für Lateralhefter	3200-65L	3200-65R	3201-65	3202-65	3203-65	- 6
	Ohne Inneneinrichtung	3200-01L	3200-01R	3201-01	3202-01	3203-01	- -
 1660	<b>Schränkhöhe 1660 mm</b>						
	Inneneinrichtung für Ordner			3211-00	3212-00	3213-00	4 -
	Inneneinrichtung für Lateralhefter			3211-65	3212-65	3213-65	- 5
	Ohne Inneneinrichtung			3211-01	3212-01	3213-01	- -
 1345	<b>Schränkhöhe 1345 mm</b>						
	Inneneinrichtung für Ordner			3221-00	3222-00	3223-00	3 1/2 -
	Inneneinrichtung für Lateralhefter			3221-65	3222-65	3223-65	- 4
	Ohne Inneneinrichtung			3221-01	3222-01	3223-01	- -
 1230	<b>Schränkhöhe 1230 mm</b>						
	Inneneinrichtung für Ordner			3231-00	3232-00	3233-00	3 -
	Inneneinrichtung für Lateralhefter			3231-65	3232-65	3233-65	- 3
	Ohne Inneneinrichtung			3231-01	3232-01	3233-01	- -
 1030	<b>Schränkhöhe 1030 mm</b>						
	Inneneinrichtung für Ordner			3241-00	3242-00	3243-00	2 1/2 -
	Inneneinrichtung für Lateralhefter			3241-65	3242-65	3243-65	- 3
	Ohne Inneneinrichtung			3241-01	3242-01	3243-01	- -
 720	<b>Schränkhöhe 720 mm</b> Schränk inkl. Abdeckplatte						
	Inneneinrichtung für Ordner			3251-00			1 1/2 -
	Inneneinrichtung für Lateralhefter			3251-65			- 2
	Ohne Inneneinrichtung			3251-01			- -
 450	<b>Schränkhöhe 450 mm</b>						
	Inneneinrichtung für Ordner	3260-00L	3260-00R	3261-00	3262-00	3263-00	1 -
	Inneneinrichtung für Lateralhefter	3260-65L	3260-65R	3261-65	3262-65	3263-65	- 1
<b>Abdeckplatte, Höhe 25 mm</b>							
	Ahorn Dekor 5000-04			3212-08	3212-10	3212-12	
	Buche Dekor 5000-05						
	Hellgrau Dekor 5000-00						

## Für jede Anwendung die richtige Lösung

Omnispace-Rollladenschränke gibt es in drei Grundvarianten: Für Ordner, für Lateralhefter oder ohne Inneneinrichtung. Durch den universell einsetzbaren Fachboden unterscheiden sich die Modelle ....-00 und ....-65 meist nur durch die Anzahl der Einlegeböden. Das heißt für Sie: Keine Probleme bei einer nachträglichen Nutzungsänderung! Der Leerschrank ohne Böden ist als Basis zur individuellen Bestückung gedacht.

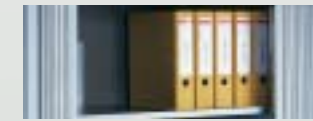

Schränke mit der Endnummer ....-00 sind für die Unterbringung von **Ordnern** konzipiert

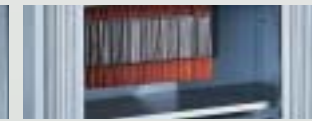



Schränke mit der Endnummer ....-65 sind für die Abhängung von **Lateralheftern** ausgelegt



Schränke mit der Endnummer ....-01 sind **leer** zur individuellen Bestückung mit u.g. Inneneinrichtungen

Die lichten Innenmaße für ihre Omnispace-Rollladenschränke:

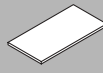
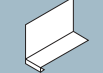
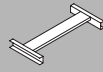
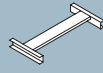
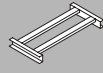
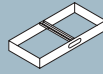
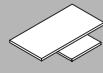
Außenhöhe > Innenhöhe	Außenbreite > Innenbreite	Außentiefe > Innentiefe
1980 > 1836	1200 > 1051	420 > 385/360
1660 > 1516	1000 > 851	(Innenmaß 385 mm, Einlegeboden 360 mm)
1345 > 1201	800 > 651	
1230 > 1086	600 > 493	
1030 > 886		
720 > 596		
450 > 356		

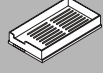
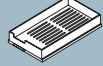
Inneneinrichtung	für 600 mm Breite	für 800 mm Breite	für 1000 mm Breite	für 1200 mm Breite
 <b>Einlegeboden / Aufhängung für Lateralhefter</b>	Bestell-Nr. 3200-80	Bestell-Nr. 3201-80	Bestell-Nr. 3202-80	Bestell-Nr. 3203-80
 <b>Aufschiebbare Aktenstütze für Einlegeboden</b>	Bestell-Nr. 4221-25	Bestell-Nr. 4221-25	Bestell-Nr. 4221-25	Bestell-Nr. 4221-25
 <b>Pendelstange System Elba / Leitz</b>	Bestell-Nr. 3200-82	Bestell-Nr. 3201-82	Bestell-Nr. 3202-82	Bestell-Nr. 3203-82
 <b>Pendelstange System Zippel</b>	Bestell-Nr. 3200-83	Bestell-Nr. 3201-83	Bestell-Nr. 3202-83	Bestell-Nr. 3203-83
 <b>Aufhängesystem für TUB l'oblique-Hefter</b>	Bestell-Nr. 3200-85	Bestell-Nr. 3201-85	Bestell-Nr. 3202-85	Bestell-Nr. 3203-85
 <b>Hängerrahmen voll ausziehbar für DIN A4 Hängehefter (Auszugssperre ab 2 Hängerrahmen erforderlich)</b>	-	Bestell-Nr. 3201-811	Bestell-Nr. 3202-811	Bestell-Nr. 3203-811
 <b>Einlegeboden mit ausziehbarer Ablage, ca. 490 mm breit</b>	-	Bestell-Nr. 3201-871	Bestell-Nr. 3202-871	Bestell-Nr. 3203-871
 <b>Einlegeboden mit ausziehbarer Kleiderstange, ohne Kleiderbügel</b>	Bestell-Nr. 3200-88	Bestell-Nr. 3201-88	-	-
 <b>Kunststoff-Schubladenblock mit 15 Schubladen</b>	-	Bestell-Nr. 3201-702	-	-
 <b>Kunststoff-Schubladenblock mit 20 Schubladen</b>	-	-	-	Bestell-Nr. 3203-702



## Die C+P Einrichtungskompetenz

C+P bietet Ihnen viel mehr als nur das exzellente Rollladenschrank-System Omnispace! Deshalb sollten Sie unsere komplette Einrichtungskompetenz kennenlernen, denn durch C+P Möbelsysteme lassen sich Arbeitsabläufe auf einfache Weise optimieren. Wenn Sie also spezifische Einrichtungslösungen für

- Büro und Archivierung
- Umkleide und Garderobe
- komplette Objekteinrichtungen

suchen, dann sollten wir zusammen sprechen! Ihr C+P Fachhandelspartner berät Sie gerne vor Ort.



### Büro- und Archivierungseinrichtungen

Büromöbel von C+P decken die gesamte Bandbreite des gewerblichen Einrichtens ab: vom Sachbearbeiterplatz bis hin zur Chefetage, vom Schreibtisch über den Container bis zur Schranklösung. Ein gutes Beispiel: Workflow®, das neuartige Steh-/Sitzarbeitsplatzsystem von C+P.

Workflow® vereint den Bildschirm-Arbeitsplatz, das Stehpult und die Besprechungsecke an einem Arbeitsplatz und ist somit die Definition des effizienten Miteinanderarbeitens.



### Umkleide- und Garderobeneinrichtungen

C+P ist einer der Marktführer in Europa für Garderobenanlagen und -schränke! Ob Sie nun Einrichtungen für Sozialräume, Sportstätten, Schulen, Fitness-Studios, Freizeitbäder, Feuerwehren, Foyers, das Büro oder sonst einen Einsatzbereich suchen: C+P hat die Lösung! Und mit innovativen Ideen wie z.B. dem Selbst-Belüftungs-Konzept oder dem „schwebenden Unterbau“ für Garderobenschrank-Anlagen sind wir immer einen Schritt voraus.

C+P gehört zu den marktführenden Einrichtungsherstellern in Europa.

Durch kontinuierliche Innovationsarbeit, stete Investitionen und marktgerechte Produkte steht C+P für Qualität und Kompetenz.

Unsere Kunden wissen sich in guten Händen und können sich stets auf optimale Lösungen verlassen!

Unser Qualitäts-Management-System wurde nach DIN EN ISO 9001 zertifiziert.

Viele unserer Produkte sind von verschiedenen Prüfstellen (RW TÜV, TÜV Thüringen) GS-geprüft. Gerne senden wir Ihnen auf Wunsch Kopien der entsprechenden Zertifikate zu.



### ID-Collection

Möbelobjekte und Objektmöbel: Die ID-Collection bietet eine durchgängige Einrichtung von A-Z. Als Objektveredelung oder einfach als hochwertiges Einzelstück: Die ID-Collection macht in jedem Fall eine gute Figur! Auch dann, wenn besondere Eigenschaften gefragt sind.



Möbel für Menschen

